

Panaracer

3WAYBAG

品番：BA-3 WY-GK

取扱説明書

- 取扱説明書をよくお読みのうえ、正しく安全にお使いください。
- ご使用前に「安全上のご注意」を必ずお読みください。
- この取扱説明書は大切に保管してください。

ご使用前に

- この商品は自転車用3WAYバッグです。ステムバッグ、ハンドルバーバッグ、ツールボトルとしてお使いください。他の目的に使用しないでください。
- 自転車及びハンドルの形状によって取り付けできない場合があります。
- 取り付け後、運転に支障がないか必ず確認してください。
- この商品は高い撥水性能を有しますが、完全防水ではありません。
- 汚れた場合は、水にひたした布をよく絞ってから汚れをふき取り、そのあと乾いた布でふいてください。
- 包装材料などは商品を取り出したあと、適切に処理してください。
- 取り扱い等不明な点があるときは「お客様相談室」へお問い合わせください。
- 商品の仕様は予告なく変更する場合があります。

お願い

- お子様や取り扱いに不慣れな方が使う場合は、保護者の方または取り扱いに慣れている方がそばに付き、一人で使わせないようにしてください。
- 使用中に異常を感じた場合は、すぐに使用を中止してください。
- 分解しないでください。
- 保管する場合は、ストーブなどの熱源、雨や直射日光の当たる場所、油類、有機溶剤等の近くに置かないでください。
- 商品に変形、破損、亀裂等の異状がないか点検してください。異状があった場合は使用しないでください。
- 商品を廃棄する場合は、最寄りの市町村窓口へ正しい廃棄方法をお問い合わせください。

安全上のご注意 (必ずお守りください)

警告

乳幼児の手の届くところに置かない



保証について

- 正常な使用状態において万が一不具合が発生した場合、修理または交換させていただきます。ただし、本書の取り扱いに反した場合、誤使用、改造、不適切な修理による損傷、天災による事故および損傷については保証対象外となります。
- 本サービスによる交換後の旧商品（部品を含む）の所有権は、すべて弊社に帰属するものとし返却いたします。
- 製品保証期間：購入後6か月間（領収書日付より起算）

仕様

特長 FEATURES	<ul style="list-style-type: none"> ・300Dポリエステル（撥水加工） ・防水ファスナー 		
重量 WEIGHT	約110g（付属品含む）	容量 CAPACITY	約0.6L
サイズ SIZE	高さ 約 200mm × 直径 約 80mm		
付属品 ACCESSORIES	短ストラップ × 2 長ストラップ × 1		

ステムへの取り付け方法

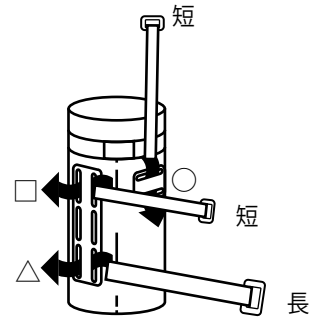
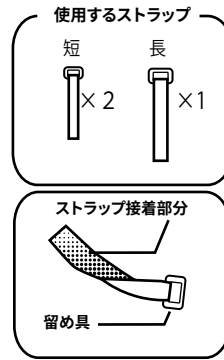

付属の短ストラップ2本・長ストラップ1本を使用します。
○と□の箇所に短ストラップを、△の箇所に長ストラップを図のように通します。

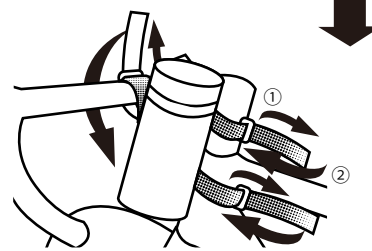

- ① 留め具にストラップを通す
- ② 矢印の方向に折り返しストラップで固定する
- ③ 3WAYBAGが固定されていること、運転に支障がないか確認する

ハンドルへの取り付け方法

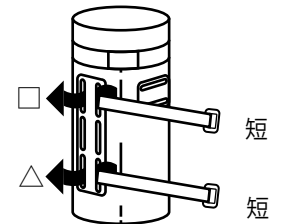
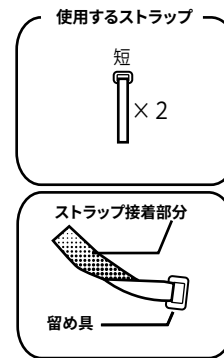

付属の短ストラップ2本を使用します。□と△の箇所に短ストラップを図のように通します。

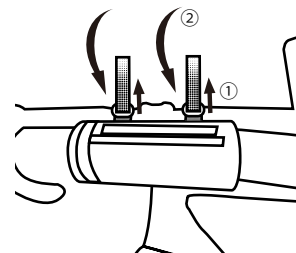

- ① 留め具にストラップを通す
- ② 矢印の方向に折り返しストラップで固定する
- ③ 3WAYBAGが固定されていること、運転に支障がないか確認する

ボトルケースへの取り付け方法

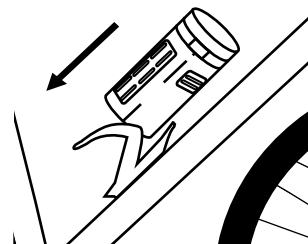

- ① お手持ちのボトルケースに差し込む
- ② 3WAYBAGが固定されていること、運転に支障がないか確認する

パナレーサー株式会社

669-3464 兵庫県丹波市氷上町石生 250 番地
お客様相談室 0795-82-6806（通話料有料）
（受付時間 9：00～17：00※休業日土日祝日を除く）

© 2025 Panaracer Corporation 中国製